

# บทสักวา ทำทนายคำ

แนะนำกิจกรรมการเรียนรู้ภาษาไทย  
ระดับประถมศึกษา

สักวากระหน้อยอยู่ที่เสื่อ  
ไม่น่าเชื่อผู้หญิงต้องสวมใส่



สำนักวางเขตที่๒ที่การตีภาษาสมุทรปรวาร เขต 1

## คำนำ

ปัญหาเรื่องการอ่าน มักจะมีปัญหาในเรื่องคุณภาพไม่น่าพึงพอใจเสมอมาเกือบทุก ครั้งเมื่อทำการประเมินคุณภาพกลุ่มทักษะภาษาไทยของสำนักงานการประถมศึกษาจังหวัด สมุทรปราการ จะพบว่าทักษะการอ่านจะอยู่ในเกณฑ์ที่ต้องปรับปรุงและทุกครั้งจะดำเนินการ แก้ไขโดยการเพิ่มพูนด้านการจัดกิจกรรมการเรียนการสอนให้แก่ครูผู้สอนเท่านั้น แท้จริงแล้ว ยังมี การแก้ไขปัญหาด้านอื่นอีก เช่น ด้านวัสดุการอ่านที่จัดทำขึ้นสำหรับเด็ก มีผลงานวิจัย จำนวนมาก กล่าวถึงวัสดุการอ่านว่ามีความจำเป็นและเป็นสื่อที่จะช่วยส่งเสริมการอ่านให้ เด็กได้อย่างดี ถ้าหากมีการจัดทำหนังสือ หรือวัสดุส่งเสริมการอ่านอีกทั้งจัดกิจกรรม ส่งเสริม การอ่าน ให้ได้รับความสนใจ สร้างบรรยากาศระหว่างดำเนินการให้สนุกสนานเพลิดเพลิน ย่อมสร้างให้เด็กมีเจตคติที่ดีต่อการอ่าน อันจะส่งผลให้มินิสัยรักการอ่านในโอกาสต่อไป

ที่สำคัญอีกประการหนึ่ง คือ การสอนอ่านบทร้อยกรองเป็นเรื่องที่เด็กทำได้ค่อนข้าง ยาก ยิ่งอ่านเป็นทำนองเสนาะด้วยแล้วเด็กจะยุ่งยากใจมากขึ้น ทั้ง ๆ การอ่านบทร้อยกรอง เป็นเรื่อง que แสดงถึงความไพเราะในการอ่าน เป็นการอนุรักษ์วัฒนธรรมทางด้านภาษา ซึ่งคน ไทยทุกคนควรภูมิใจ ด้วยเหตุผลนี้จึงได้คิดจัดทำเอกสาร "บทสักรวาท่าทายคำ" เพื่อให้ผู้อ่าน มีความสุขและสนุกสนาน เพลิดเพลินกับการอ่านบทสักรวาท่าทายคำ ซึ่งเป็นคำประพันธ์ชนิดหนึ่งที่มี ความไพเราะ พร้อมกับได้ใช้ความคิดเพื่อจะทายคำที่ปรากฏเป็นปัญหาไว้ในบทสักรวาท่าทาย คำแต่ละวรรค เป็นการสร้างความสนใจและทำทายให้เด็กคอยติดตามการอ่านในบทต่อไป

หวังเป็นอย่างยิ่งว่า ครูผู้สอนจะนำเอกสารนี้ไปใช้ให้เกิดประโยชน์ ต่อการเรียนรู้อาษา ไทยมากที่สุดเท่าที่จะทำได้ เมื่อนำไปใช้แล้ว หากพบข้อบกพร่องประการใด กรุณาแจ้งผู้จัด ทำด้วย จะเป็นพระคุณยิ่ง

ผู้จัดทำ

สำนักงานเขตวิษณุภูมิการศึกษาสมุทรปราการ เขต 1

## สารบัญ

เรื่อง	หน้า
คำนำ	
จุดประสงค์	ก.
คำชี้แจง	ข.
1. สักวาหาคำ กระ	1
2. สักวาหาคำ ล ควบกล้ำ	3
3. สักวาหาคำ ร ควบกล้ำ	5
4. สักวาหาคำ ว ควบกล้ำ	7
5. สักวาหาคำ อักษรนำ	9
6. สักวาหาคำ มาตราแม่ กง	13
7. สักวาหาคำมาตราแม่ กม	15
8. สักวาหาคำมาตราแม่ เกย	17
9. สักวาหาคำมาตราแม่ เกอว	19
10. สักวาหาคำมาตราแม่ กน	21
11. สักวาหาคำมาตราแม่ กก	23
12. สักวาหาคำมาตราแม่ กค	25
13. สักวาหาคำมาตราแม่ กบ	27
14. สักวาหาคำ พ้องรูป	29
15. สักวาหาคำ พ้องเสียง	31

จุดประสงค์

ในการจัดทำคู่มือครู “บทสักวา ทำทายคำ” มีจุดประสงค์ ดังนี้

1. เพื่อให้ครูผู้สอนภาษาไทยมีคู่มือในการจัดกิจกรรมการเรียนการสอนหลายๆ รูปแบบ
2. เพื่อให้ครูเกิดแนวคิด ในการสอนภาษาไทย โดยใช้กิจกรรมฝึกทักษะทางภาษา ที่บูรณาการทุกทักษะ ได้อย่างน่าสนใจ ด้วยการใช้บทสักวาเป็นสื่อ
3. ครูสามารถวางพื้นฐานการเรียนให้เด็กได้คุ้นเคยกับบทร้อยกรอง ด้วยการเล่น ทายคำจาก “บทสักวา ทำทายคำ”
4. ใช้เป็นบทอ่านบทร้อยกรอง และเพิ่มพูนให้ครูเกิดแนวการทำบทอ่านสำหรับเด็ก
5. ให้ครูมีรูปแบบการฝึกสมองเด็กให้รู้จักคิด และนำประสบการณ์ทางภาษาในชีวิตประจำวันมาใช้ได้อย่างเพลิดเพลินและสนุกสนาน

## คำชี้แจง

1. ก่อนนำคู่มือครู “บทสักวา ทำทายคำ” ไปใช้ ควรทำความเข้าใจเอกสารให้เข้าใจชัดเจนก่อน จะช่วยให้สามารถจัดกิจกรรมได้อย่างมีประสิทธิภาพมากขึ้น
2. บทสักวาแต่ละบทจะมี ๘ วรรค แต่ละวรรคจะเป็นปัญหาทายคำแต่ละคำ ดังนั้น สักวา ๑ บท จะทายคำได้อย่างน้อย ๘ คำ หรืออาจจะมีบางวรรคที่สามารถทายคำได้มากกว่า ๑ คำขึ้นไป
3. การนำเอกสารนี้ไปใช้ อาจทำได้ ดังนี้
  - 3.1 ในระดับชั้นประถมศึกษาปีที่ ๑ - ๒ ควรเลือกบทสักวาที่มีคำง่าย ๆ และครูต้องเป็นผู้อ่านให้นักเรียนทาย ในลักษณะให้เล่นอย่างไม่เป็นทางการมากนัก
  - 3.2 ในกรณีที่เด็กอ่านหนังสือได้คล่อง (ป. ๓ - ๖) สามารถดัดแปลงให้เด็กเล่นเกมแข่งขันก็ได้ เพื่อเพิ่มความเข้าใจในการเรียนรู้
  - 3.3 ถ้าพิจารณาให้ดี บทสักวาที่จัดทำนี้ สามารถจัดบูรณาการได้อย่างดี กล่าวคือ เด็กเรียนรู้ในเรื่องบทสักวา ควบคู่กับ การหาคำใหม่ ด้วยการทายคำ ได้เขียนคำประกอบภาพ รู้ความหมายของคำจากการอ่านภาพ ได้ระบายสีภาพ (เรียนศิลปะ) ได้อ่านคำใหม่ ได้พูดโต้ตอบเมื่อมีการทายคำ ได้เรียนหลักเกณฑ์ทางภาษา ทั้งการอ่านคำและเขียนคำ เช่น คำควบกล้ำ อักษรนำ คำในมาตราตัวสะกดทั้ง ๘ มาตรา เป็นต้น
  - 3.4 ในการจัดกิจกรรมควรเน้นความสุข สนุกสนาน ค่อยเป็นค่อยไปใช้บ่อยๆ สม่ำเสมอ เพื่อสร้างนิสัยรักการอ่านให้กับเด็ก

- 3.5 ผู้สอนสามารถนำบทสักวา ไปจัดกิจกรรมเป็นการขับร้องได้ จะช่วยให้ผู้เรียนซาบซึ้งในภาษาไทย และเด็กจะเห็นว่าภาษาไทยมีเสน่ห์น่าเรียนรู้ เกิดความตระหนักในคุณค่าของวัฒนธรรมทางภาษาที่น่าภาคภูมิใจ
5. บทสักวาทั้ง 20 บทที่จัดทำ สามารถนำมาบูรณาการ การเรียนรู้ได้อีกมากมาย และยังมีอีกหลายเรื่องที่น่าจัดทำเป็นบทร้อยกรอง แท้จริงแล้วบทร้อยกรองโซ่ว่ามีเพียงแค่บทสักวาเท่านั้น ยังมีบทร้อยกรองชนิดอื่น ๆ อีก คุณครูจะทดลองทำบ้างก็ได้ ทำได้ไม่ยากเลย ไม่เชื่อลองทำดู และเมื่อทำแล้วโปรดนำผลงานที่ครูจัดนั้น ส่งไปยังหน่วยศึกษานิเทศก์ สปจ.สมุทรปราการ จะได้ถูกส่งอย่างมหาศาล จะได้นำผลงานที่ครูสร้างให้เด็ก ออกเผยแพร่ อันเป็นการแสดงให้เห็นว่า ครูไทยได้สร้างผลงานทางการศึกษาไว้ และเป็นตัวอย่างแก่ผู้คนในแผ่นดินนี้ และท่านจะได้ชื่อว่า เป็นผู้มึคุณค่าของการเป็นครู ได้อีกทางหนึ่ง

## ๑. สักวาหาคำ “กระ”



สักวากระนี้อยู่ที่เสื่อ  
ไม่น่าเชื่อผู้หญิงต้องสวมใส่  
สัตว์ในป่ามาอยู่ครัวเป็นของใช้  
ใช้ทอดไข่รูปทรงวงแบนบาน  
ทำน้ำยาต้องใช้ใส่ผสม  
เข้าต้องชมยีส่องหน้าทำตาหวาน  
บันทึกเขียนเรื่องราวได้เนิ่นนาน  
ไม้ไผ่สานเป็นของใช้ให้บอกเอย

คำต่อไปนี้แหละที่เป็นคำในบทสักวา ตรวจดูซิทายถูกคำใดบ้าง  
กระดุม กระโปรง กระต่าย กระทะ กระชาย กระดาษ  
กระบุง กระจาด กระชู่ กระดิ่ง

หมายเหตุ นำมาสานเป็นของใช้ ทายได้หลายคำดังที่ขีดเส้นใต้ไว้

ระบายสีภาพให้สวยงาม แล้วเขียนคำที่ขึ้นต้นด้วย "กระ" ได้ภาพ

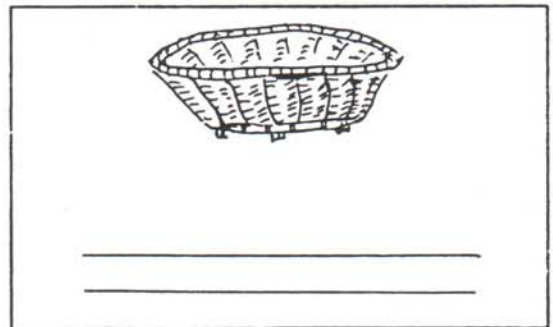
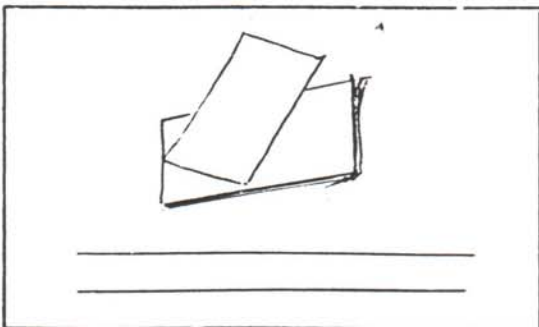
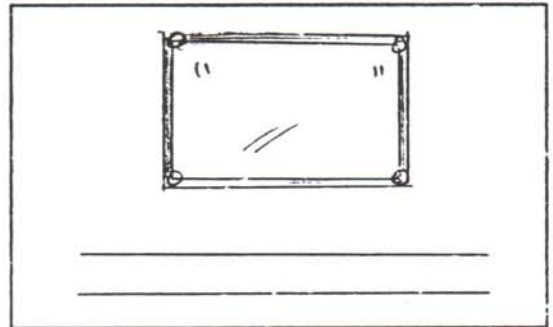
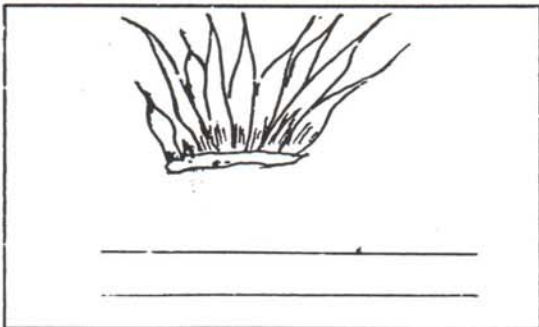
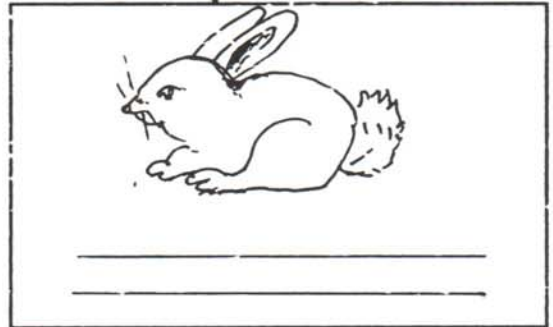
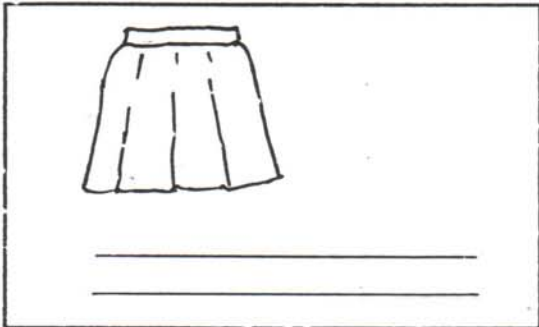
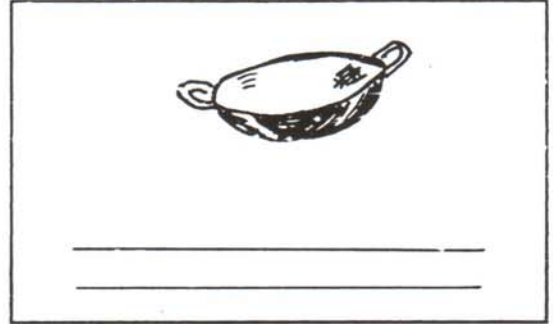
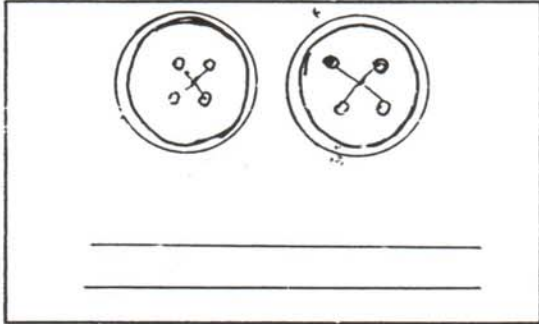



## ๒. สักวา หาคำ ล ควบกล้ำ

สักวาถ้าเป็นดอกออกเป็นปลี  
 เขาใช้ตีเสียงฟังดังตุ้ม..ตุ้ม  
 เป็นเปลือกข้าวเขาเก็บมากองสุ่ม  
 มีแปดมุมทรงเหลี่ยมเตรียมใส่ของ  
 ตัวสว่างเป็นอย่างไรให้บอกหน่อย  
 สัมอระยรูปทรงเช่นได้น้อง  
 ต้นพันธุ์สูงตอนนี้เตี้ยไม่น่ามอง  
 ทุกคนต้องดมเป็นเหม็นหอมเคย

คำต่อไปนี้เป็นคำเฉลย คุณหนูถูกกี่คำละคะ  
 กล้วย กลอง กล่อง เกลียว กลม กลาย แกลบ กลิ่น  
 ถูกทุกคำใช่ไหม (เก่งจัง) ถ้ายังไม่ถูกก็เล่นทายบ่อย ๆ สิค่ะ

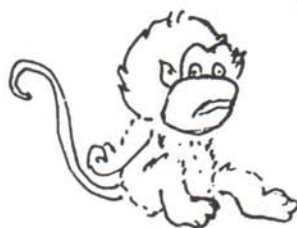

ระบายสีภาพ แล้วเขียนคำ ล ควบกล้ำให้สอดคล้องกับภาพ

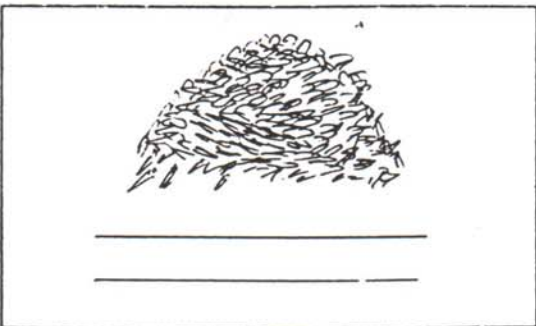
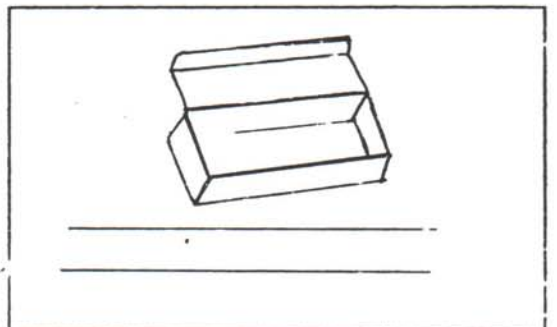
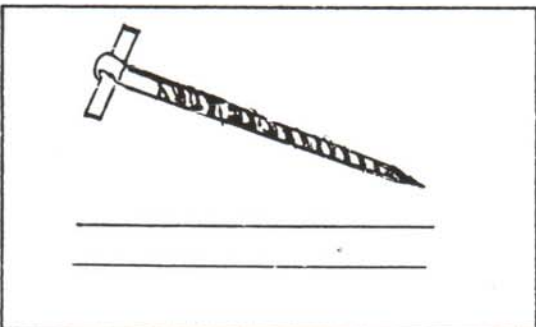
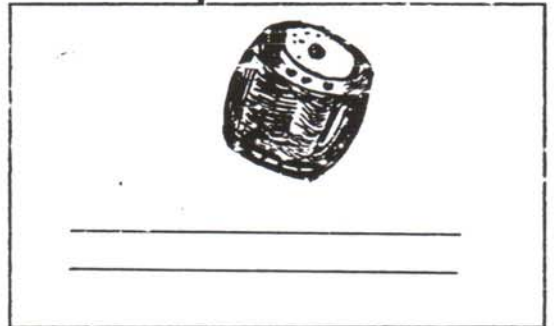
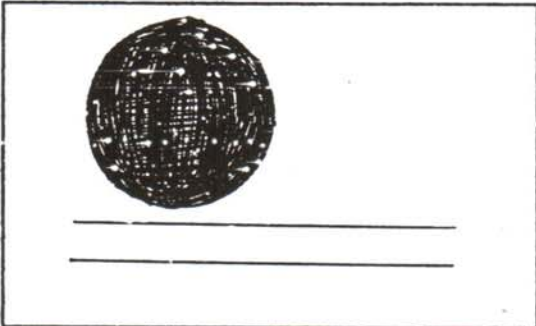
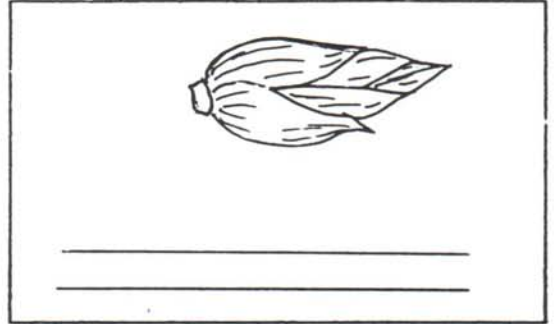
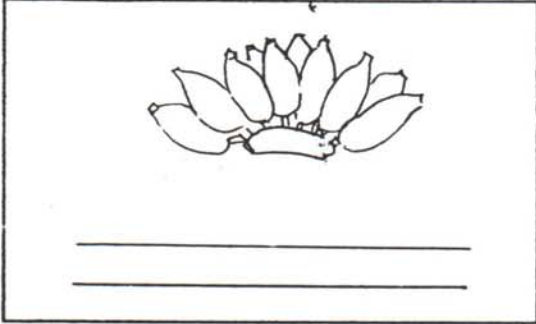

### ๓. สักวาหาคำ ร ควบกล้ำ



สักวามะนี้ใช้ ทำน้ำตาล  
 ปรุงอาหารรสเด็ดเผ็ดร้อนเหลือ  
 ผิวขรุขระมะกลี้นหอม แต่งรสเจือ  
 มะเหลืองเรือเวลาสุกตั้งทองทา  
 ตัวสองฝา เปลือกแข็งรูปคล้ายพัด  
 คอยฝีกหัดอบรมศิษย์จิตสูงค่า  
 สืบพระธรรมนำคำสอนสู่ประชา  
 ถึงเวลากลิ่นหอมขึ้นกลางคืนเอย

มาตรวจสอบดูว่า หนุทายถูกกี่คำ จากคำเฉลยดังนี้  
 มะพร้าว พริก มะกรูด มะปราง หอยแครง ครู พระ  
 ดอกราตรี

เป็นอย่างไร ถูกทุกคำหรือเปล่าคะคนเก่ง

เขียนคำ ร ควบกล้ำให้สอดคล้องกับภาพ แล้วระบายสีภาพให้สวยงาม

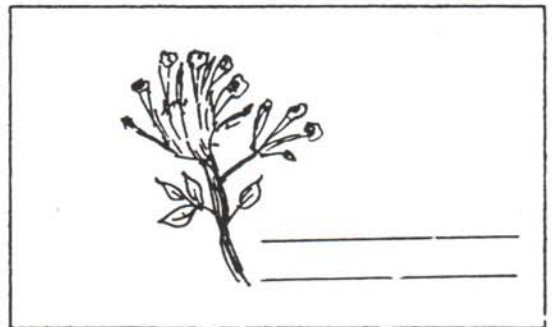
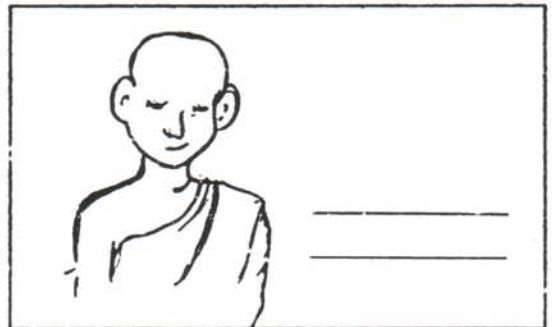
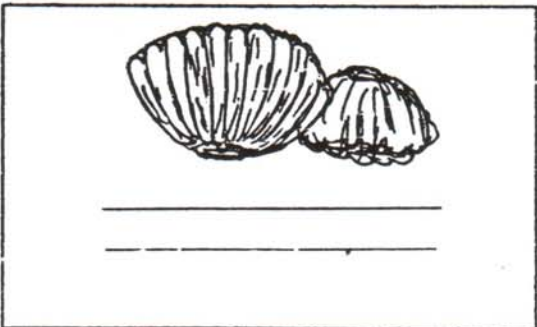
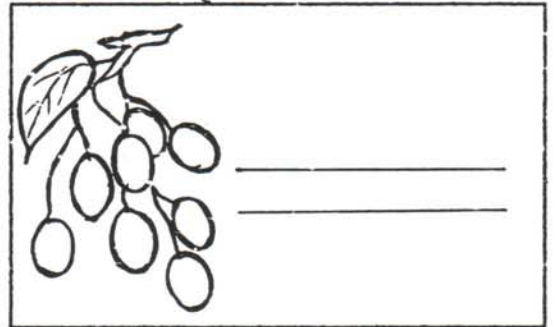
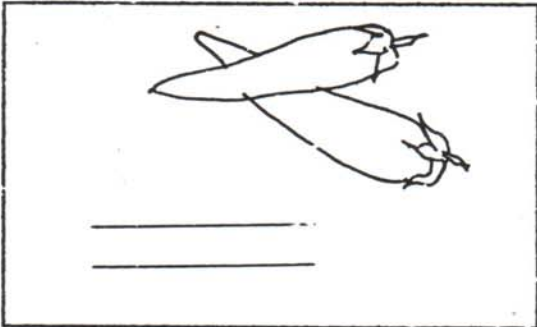
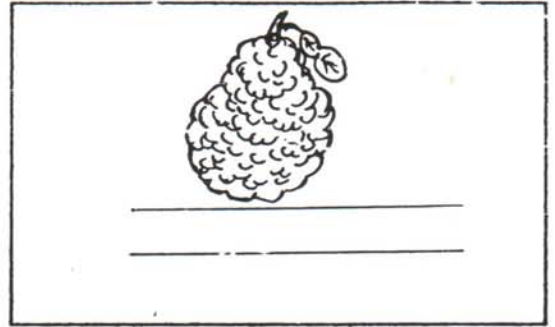
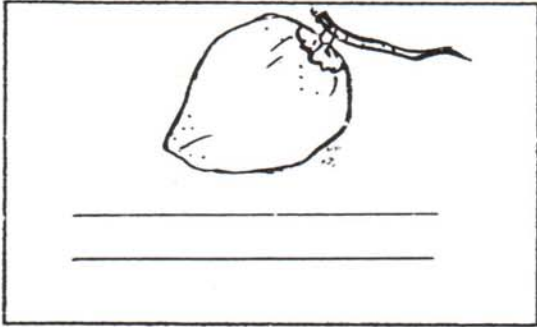



## ๔. สักวา คำ ว ควบกล้ำ

สักวาฉายาว่าเจ้าทวย  
 อย่างมัวคุดคำตรงข้าม คำว่าหงาย  
 เรียกสายน้ำเมืองกาญจน์ชานอย่างไร  
 รีบเร็วไวของอาการจับโดยพลัน  
 เป็นของใช้ด้ามไม้ใช้ผ้าพื้น  
 ลูกขึ้นยืนตรงข้ามซ้ายให้บอกฉัน  
 วัวสองตัวใช้เขาต่อสู้กัน  
 เสือตัวนั้นใส่ไม้ใดให้บอกเอย

เอาละตรวจดูคำเฉลยซิว่า คุณหนูทายถูกกี่คำ  
 ควาย คำว่า แคว คำว่า ขวาน ขวา ขวิด ไม้แขวน

สนุกดีนะคะ อ่านบทสักวาบ่อย ๆ ซิคะ รับรองว่าหนูต้อง  
 ทายถูกทุกคำ

เขียนคำ ว ควบกล้ำให้สอดคล้องกับภาพ แล้วระบายสีภาพให้สวยงาม

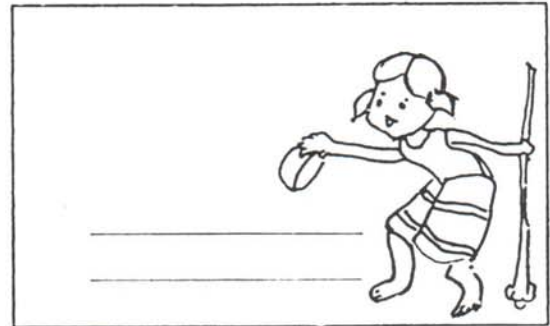
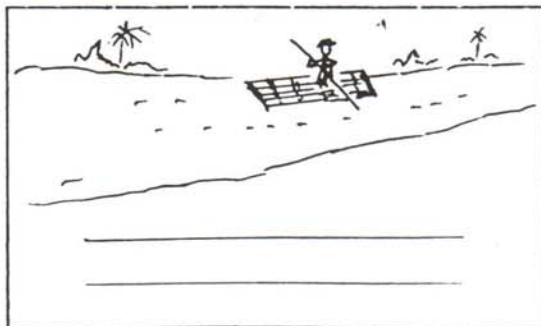
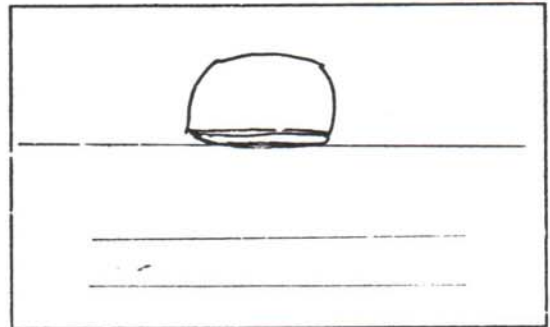
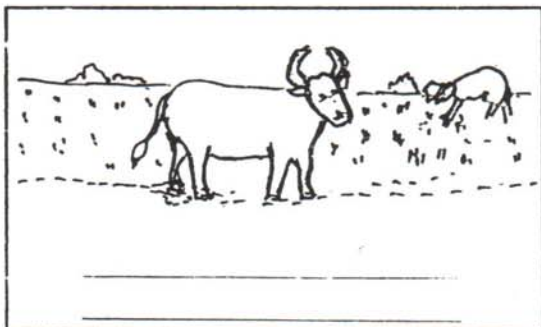
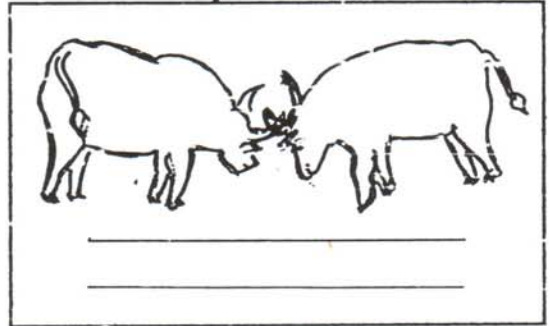
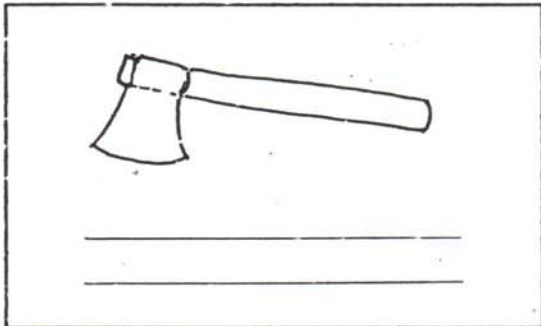
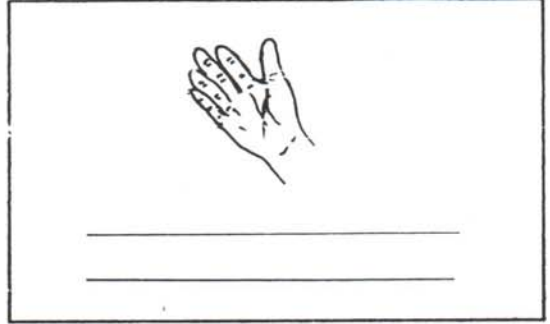
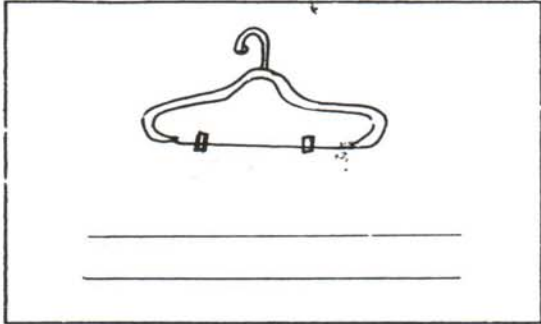

## ๕. สักวาหาคำ อักษรนำ



สักวาครานอนนำมาหนุน  
 ต้องเก็บตุนใบนี้ไว้เลี้ยงไหม  
 กลางแดดจ้ารีบคว่ำสวมหัวไว้  
 ชายสวมให้หญิงสาวเพราะเขาจอง  
 น้ำอะไรใส่ไว้ปากกาเขียน  
 ว่ายวนเวียนหนวดยาวเฝ้ากินของ  
 ไปรษณีย์นำส่งบรรจุซอง  
 ทุกคนต้องปิดจมูกถูกกลิ้นเอย

มาช่วยกันดูซิ หนูทายถูกกี่คำ จากคำเฉลย ดังนี้  
 หมอน ใบหม่อน หมวก แหวนหมั้น น้ำหมึก ปลาหมึก  
 จดหมาย เหม็น

คนดี คนเก่ง ถูกทุกคำใหม่คะ

เขียนคำอักษรนำให้ตรงกับภาพแล้วระบายสีภาพด้วย

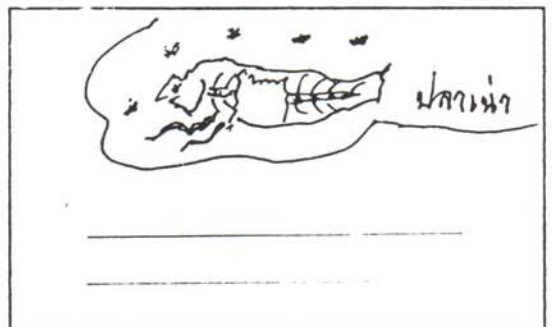
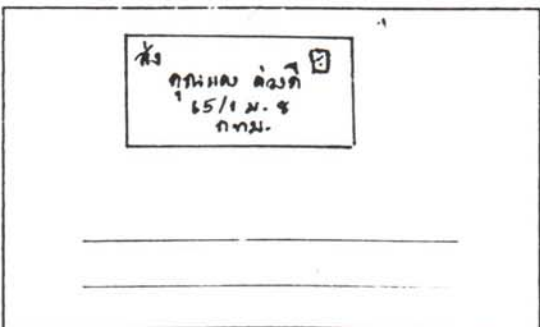
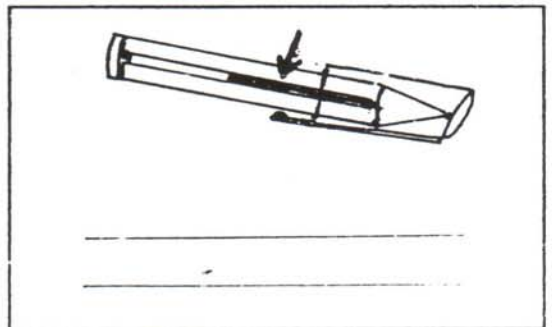
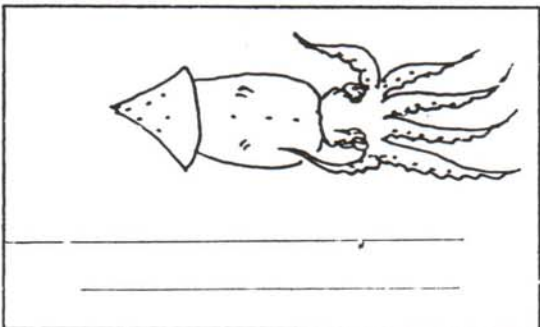
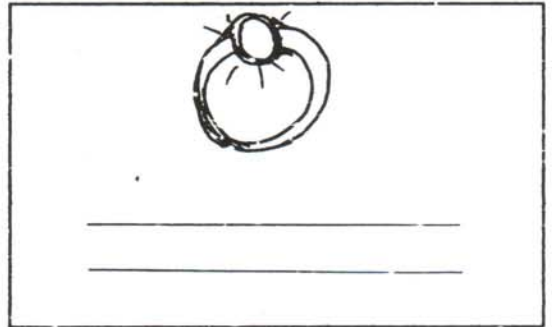
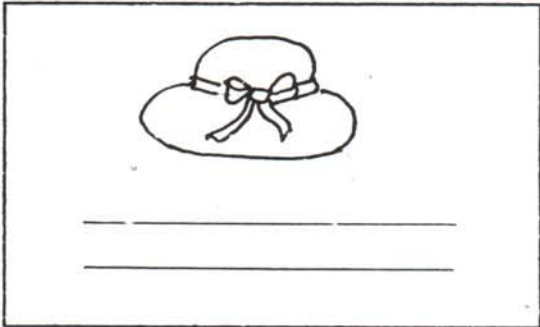
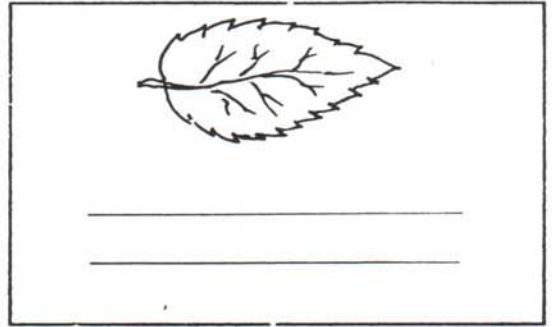
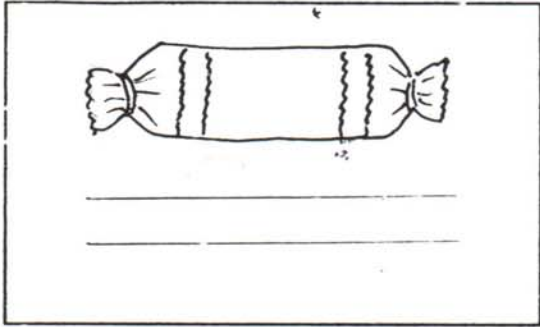



## ๖. สักวาหาคำ อักษรนำ (ต่อ)

สักวาอาบนำนำฤดูตัว  
 เปรียบดังรั้วปกป้องประเทศชาติ  
 อวัยวะสำคัญสุดอากาศ  
 สิ่งของขาดต้องหาซื้อคือที่ไหน  
 เป็นเครื่องมือหาปลาเข้ามาช้อน  
 หญิงงามงอนใช้ห่มพาดบนไหล่  
 เป็นคนช่วยรักษายามป่วยไข้  
 เมื่อรถไฟถึงนี้ ที่จอดเอย

ไหนขอคุณหน่วยซี หนุทายถูกก็คำ ตรวจจสอบจากเฉลยดังนี้  
 สบู่ ทหาร จมูก ตลาด สวิง สไบ หมอและพยาบาล สถานี

คนดี คนเก่ง ถูกทุกคำใช้ไหม



ระบายสีภาพให้สวยงาม แล้วเขียนคำอักษรนำให้สอดคล้องกับภาพ

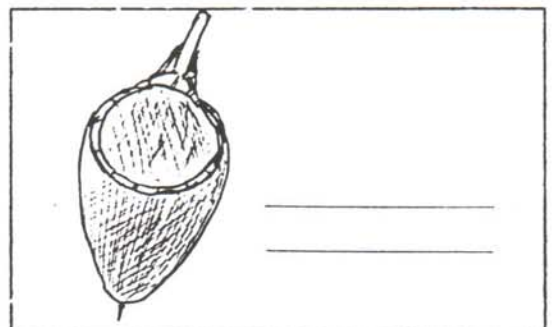
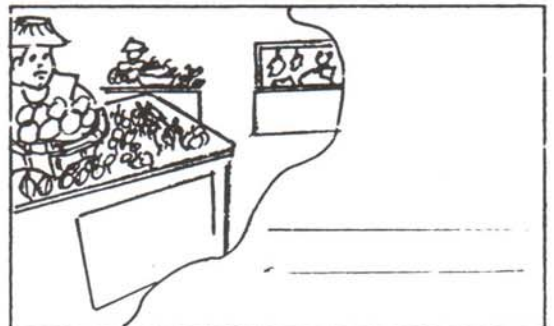
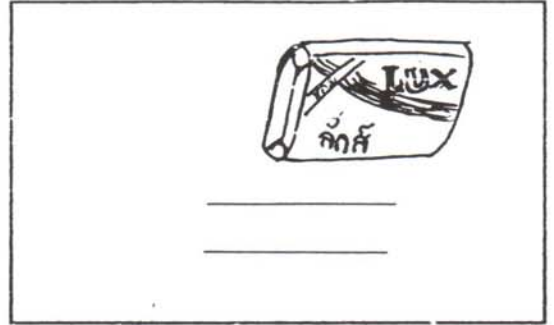
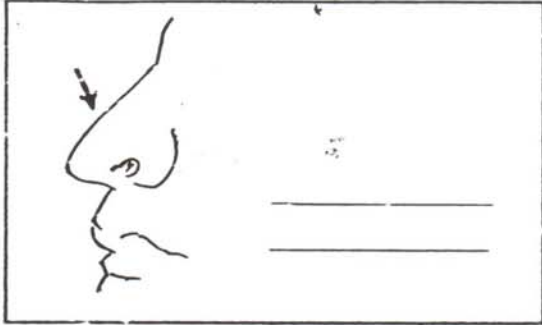

## ๗. สักวาหาคำ มาตราแม่งง

สักวาถ้ำกางกันยงได้  
 เขาไว้ใช้เอนนอนอย่างสุขา  
 เป็นชื่อพืชและสัตว์ในพนา  
 เกิดตามมาต่อจากพื้เป็นไคร้  
 ถูกไฟรวกที่นิ้ว มือแดงโป่ง  
 ในทุ่งโล่งตรงน้ำขังบอกได้ไหม  
 ฝอย นาง ใหญ่ เป็นชื่อของสัตว์ใด  
 มีหูไว้ทำไมให้ตอบเอย

มาดูกันหน่วย หน่น้อยถูกก็คำเล่าคะ ตรวจดูคำเฉลยดังนี้  
 มั่ง เตียง หูกวางและกวาง น่อง พอง บึง หนอง คลอง  
 กุ้ง ฟัง

คนดี คนเก่ง ถูกทุกคำไหมคะ

เขียนคำที่มี ง. สะกดให้สอดคล้องกับภาพแล้วระบายสีภาพด้วย

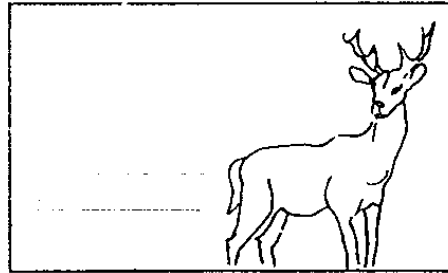
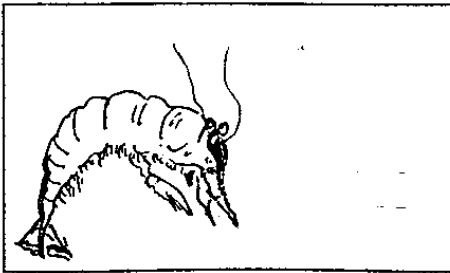
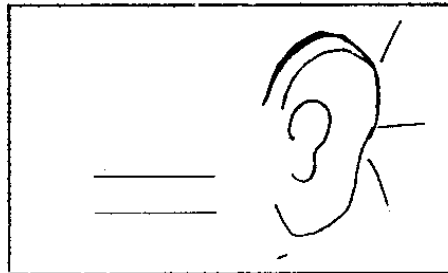
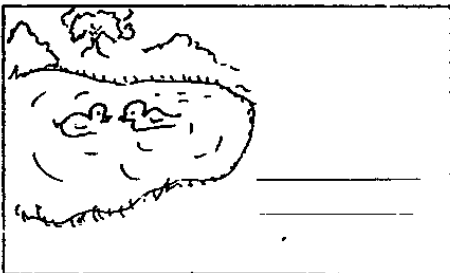
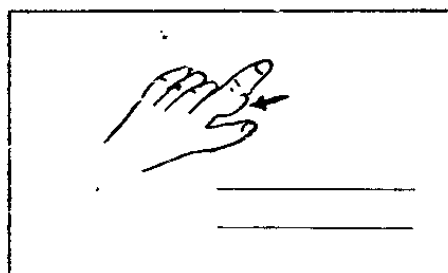
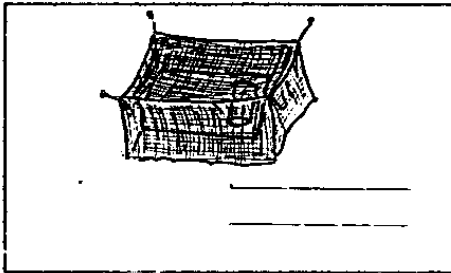
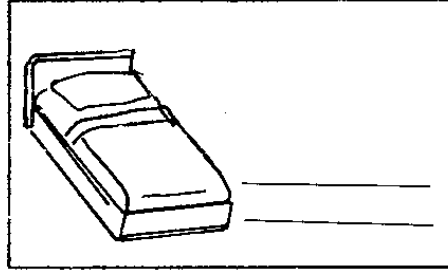
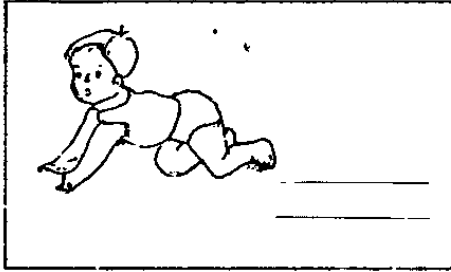

## ๘. สักวาหาคำ มาตราแม่มกม

สักวามะนี้ผลเป็นฝึก



เมื่อมาทักก็ตอบด้วยเหตุไฉน

เป็นคนเฝ้ารักษาความปลอดภัย

ที่เลี้ยงไก่มากมายทนายชื่อที่

ต่อจากสองคืออะไรให้บอกด้วย

เห็นสาวสวยพรรณดินด้วย เครื่องมือนี้

มุมสี่มุมด้านสี่ด้านทนายดูซี

ช่วยบอกที่เคลื่อนที่ได้ไม่เห็นเออ

แม่หนู พ่อหนูคนดี หาคำถูกได้ที่คำ โปรดตรวจจากคำเฉลยดังนี้  
มะขาม ถาม ยาม ฟาร์ม สาม เสียม สี่เหลี่ยม ลม

คนดีและก็เก่งด้วย อ่านบทสักวาต่อไป ทายคำให้ถูกนะ

เขียนคำที่มี ม สะกดให้สอดคล้องกับภาพแล้วระบายสีภาพด้วย

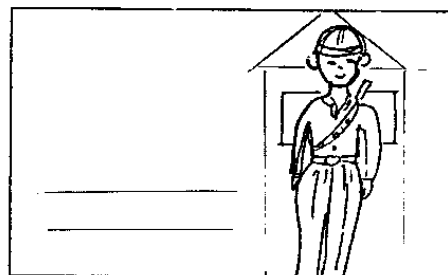
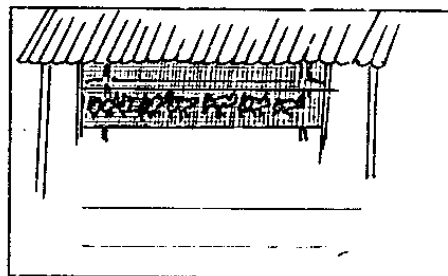
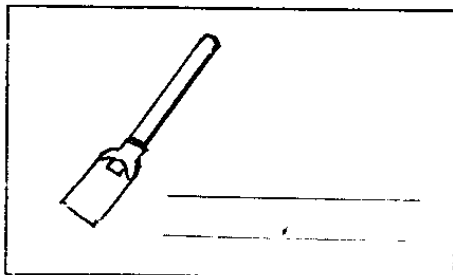
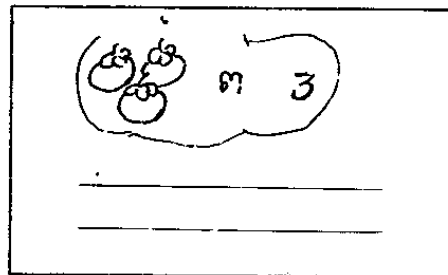
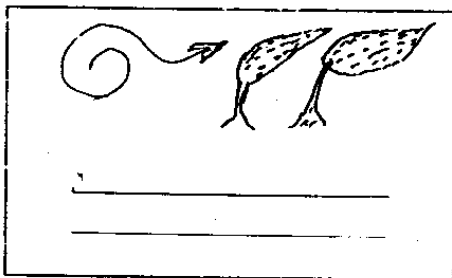
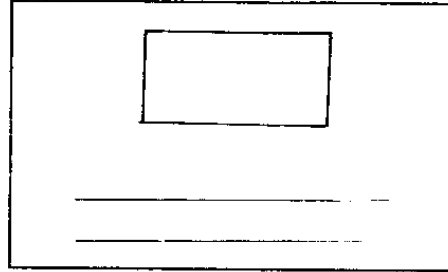
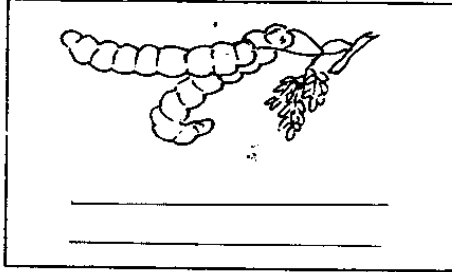

## ๙. สักวาหาคำมาตราแม่เกย



สักวาตรงข้ามกับชี้เหร์

คำนี้เกิดความหมายใช้แทนเพื่อน

แม่ของแม่เรียกอย่างไร อย่าลืมเลือน

ไม่แซ่เชื่อนคำนำหน้าของผู้ชาย

ถ้าชื่อของพ่อค้าทำอย่างไร

รู้หรือไม่ต่อจากเที่ยงเวลาไหน

ทุกคนหนีไม่พ้นคือสิ่งใด

ชาวนาใช้แรงไถนาบอกมาเอ๋ย

ใช้คำต่อไปนี้เป็นคำตอบของคำถามที่ปรากฏในบทสักวาแต่ละวรรค

สวย สหาย ยาย นาย ชาย บ่าย ตาย คววย

โยงประโยคให้เหมาะสมกับภาพ



ควายไถนา

คุณยายของฉัน



สาวสวยร้องเพลง

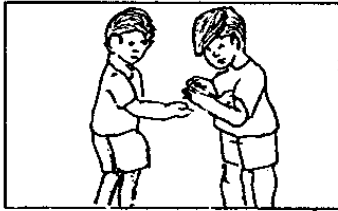

นายมีเดินตามนายมา

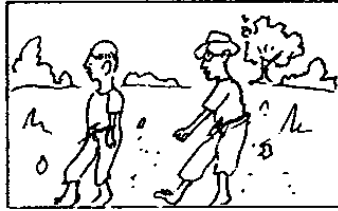

พ่อค้าแม่ค้าขายของ



ตอนบ่ายฉันอ่านหนังสือ

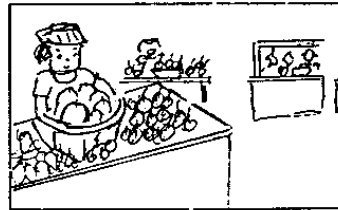

สหายสองคนเล่นด้วยกัน



## ๑๐. สักวาหาคำมาตราแม่เกอว



สักวาแมวร้องเสียงอย่างไร

สังเกตได้งูมีพิษดุที่ไหน

ชิมมะนาวสิรสเป็นเช่นใด

ปลุกอะไรในท้องทุ่งรุ่งงามตา

เป็นพญาของนกฉกเฉียวโฉบ

ดิงบรรจบเชือกไม่ขาดเหตุใดหนา

ในพงพีสีพุ่มไม้ให้บอกมา

ก่อนกลืนหนาทำอย่างไรให้บอกเอย

ใช้คำต่อไปนี้ ตรวจคำทายของบทสักวาแต่ละวรรค

เหมียว เขี้ยว เปรี้ยว ข้าว เขี้ยว เหนียว เขียว เคี้ยว

เขียนคำที่มี ว สกคให้สอดคล้องกับภาพแล้วระบายสีภาพด้วย

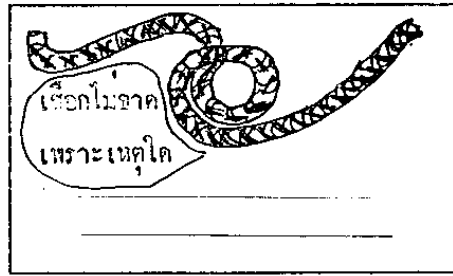
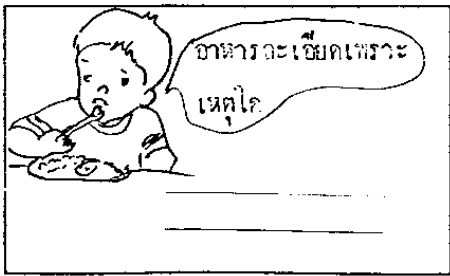
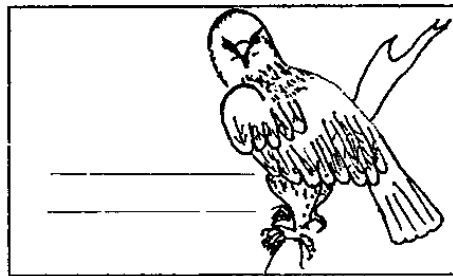
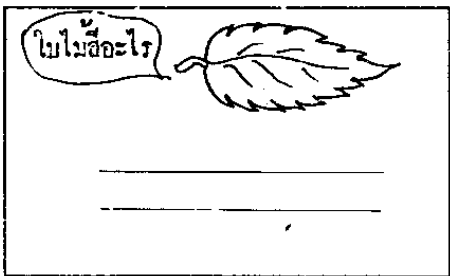
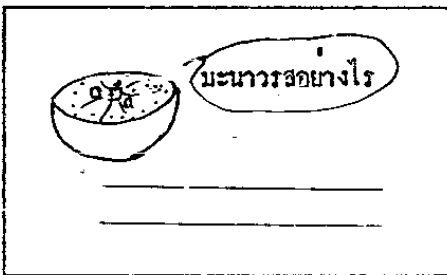
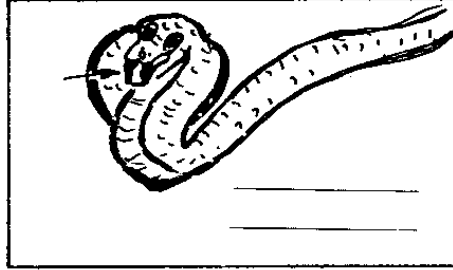
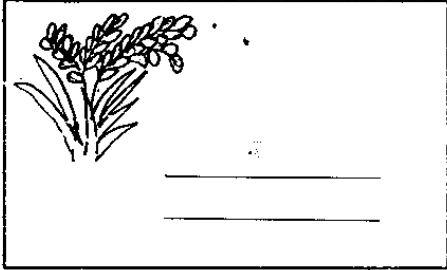

## ๑๑. ลักวาทาคำ มาตราแม่กน

ลักวาปีเลือคือปีใด  
 บอกได้ไหมตรงข้ามชมคำใดหนา  
 ทุกวันต้องได้กินสามเวลา  
 เขาเก่งกล้าหาญสู้ศัตรูจร  
 ผู้ช่วยหมอบเป็นใครให้บอกที่  
 ตรงข้ามที่เกียดคร้านวานบอกก่อน  
 พระท่านพรหม อะไร แล้วให้พร  
 เข้าตื่นนอน เรียกไก่อร้อง อย่างไรเอ๋ย

เฉลย

ปีชาล หวาน อาหาร ทหาร พยาบาล ชยัน น้มนนต์ ไก่ขัน



เขียนคำที่มี น สะกดให้สอดคล้องกับภาพแล้วระบายสีภาพด้วย

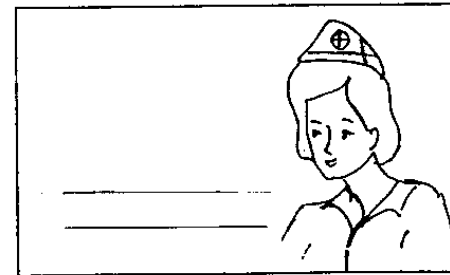
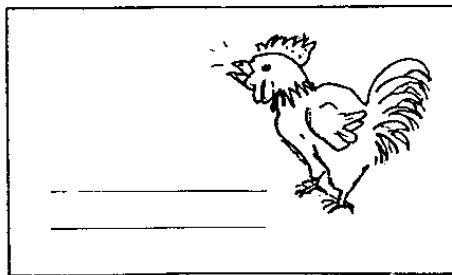
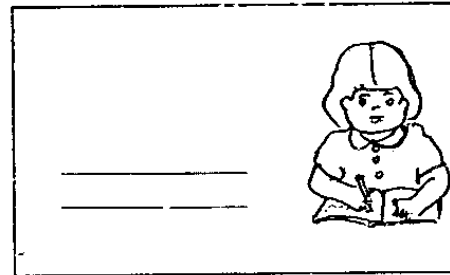
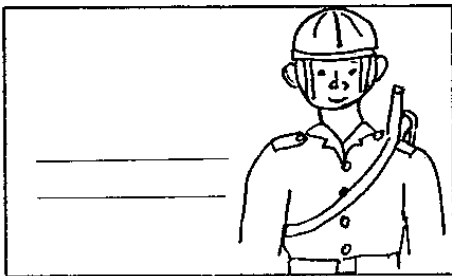
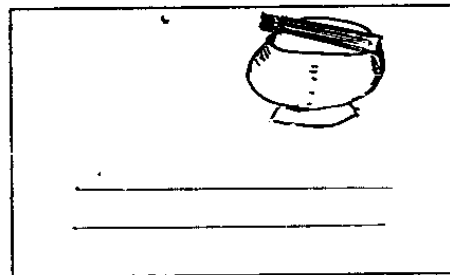
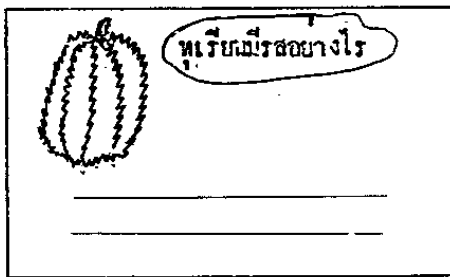
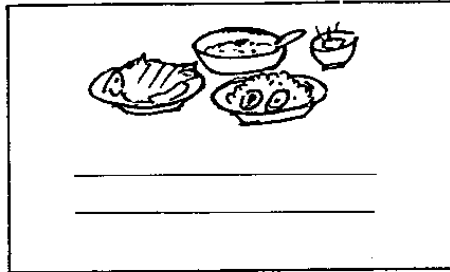
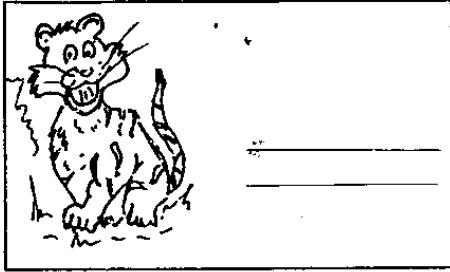

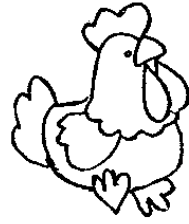

## ๑๒. มาตราแม่กก

สักวาคราติตเชื้อจะป่วยไข้

ดาวอะไรคนและสัตว์อยู่อาศัย

บอกหน้อยหนาไอน้ำกลายเป็นอะไร

จำได้ไหม เรียกวินค ขานยกที

ต้นของกล้วยเขาเรียกอย่างไรหนอ

ต้องร้องอ้อแทนจำนวนบอกเร็ววี

มีไว้ตำน้ำพริกเลิศรสดี

คิดอีกที่มีไว้หายใจเออย

คุณหนูเด็กดี ตรวจสอบคำจากเฉลยต่อไปนี้นะคะ

เชื้อโรค โลก หมอกและเมฆ นก หยวก ตัวเลข สากและครก จมูก

เขียนคำที่มี ก สะกดให้สอดคล้องกับภาพแล้วระบายสีภาพด้วย

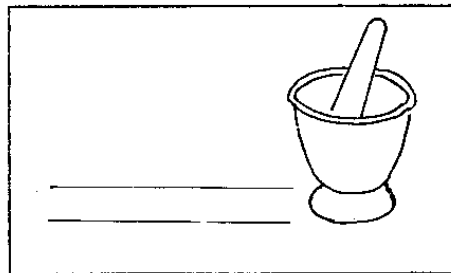
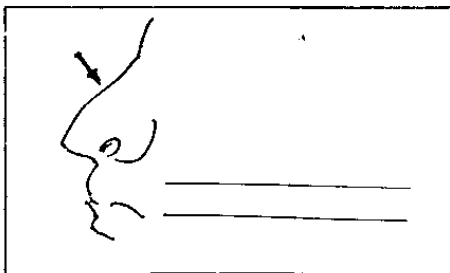
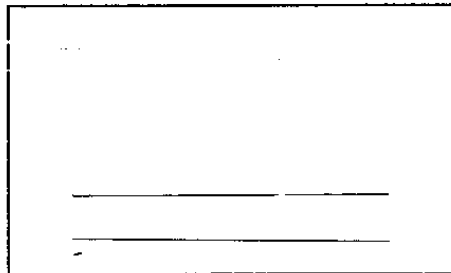
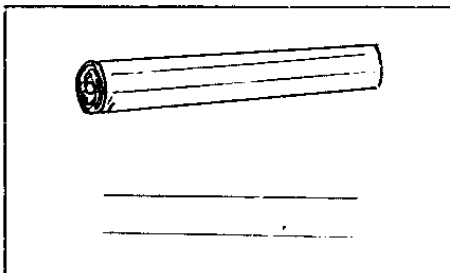
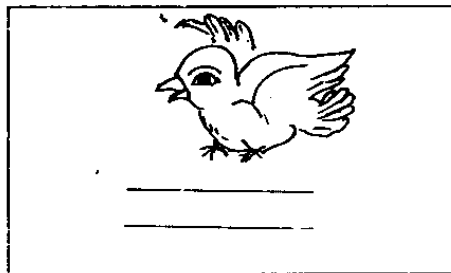
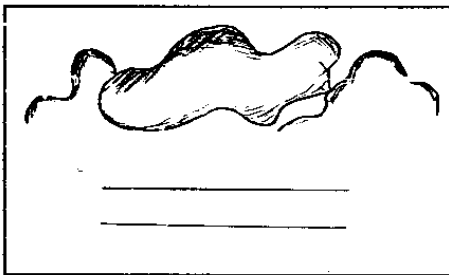
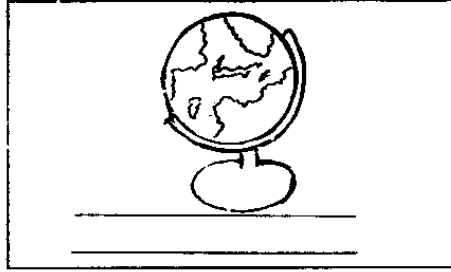
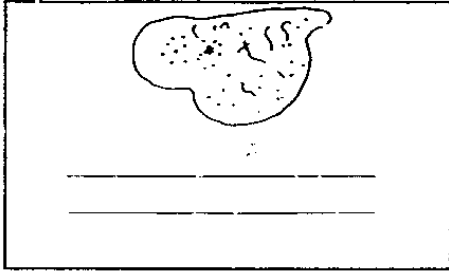

## ๑๓. สักวาหาคำมาตรา แม่ กด



สักวาเป็นแก้วแข็งและมีค่า  
 รู้ใหม่ว่าอะไรใช้ใบกลม  
 ผิวขรุขระมะนี้ลูกคล้ายส้ม  
 คนนิยมขับขีทุกวีวัน  
 วันที่สี่ของสัปดาห์บอกมาที่  
 สถานที่สี่พระธรรมนำสุขสันต์  
 ผู้ตามล่าใจร้ายคือใครกัน  
 ผลไม้หวานมันกินกันเอ๋ย

คนเก่งหาคำถูกหมดใช่ไหม ตรวจสอบจากเฉลยอีกทีค่ะ ดังนี้  
 เพชร , มรกต พัด มะกรูด รถ วันพุธ วัด ตำรวจ ละมุด  
 พุทรา มังคุด

เขียนคำที่มี ค สะกดให้สอดคล้องกับภาพแล้วระบายสีภาพด้วย

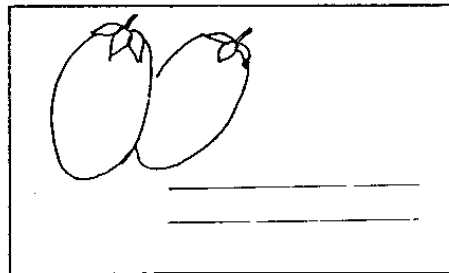
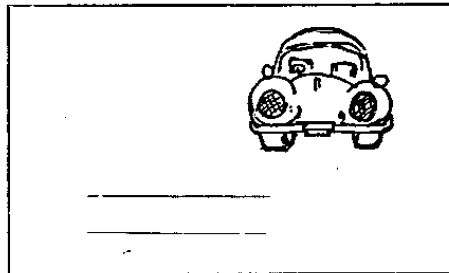
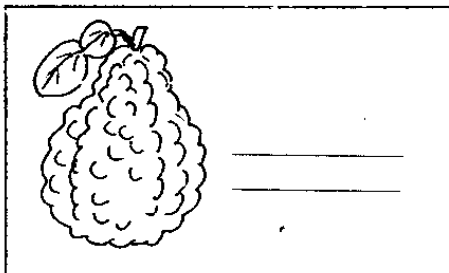
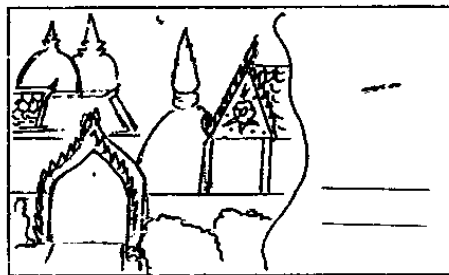
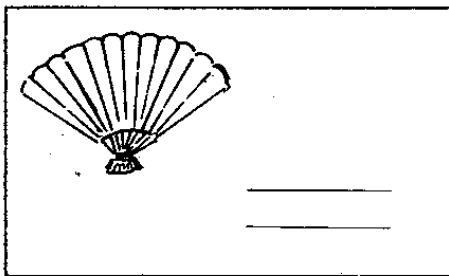
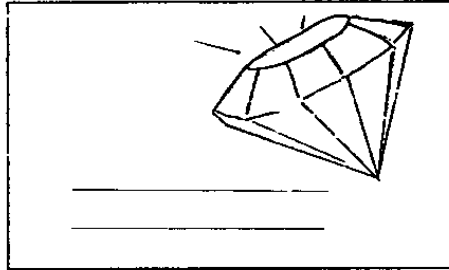
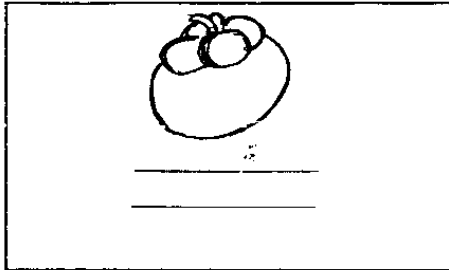



## ๑๔. สักวาหาคำมาตราแม่กบ



สักวาฝนมาร้องอบ..อบ  
 สองมือตบเสียงดังฟังกึกก้อง  
 ถ้าเขียนผิดเอาออกเสียเถิดน้อง  
 ไม่น่ามองตะอะไรใจนี้กกลัว  
 ดูคล้ายช้อนแต่ใหญ่กว่ามาใช้ตัก  
 คลานช้านักคล้ายเต่าเขารู้ทั่ว  
 เป็นแมลงชื่อเหม็นมองเห็นตัว  
 พุดกันทั่วสื่อสารได้ตามสายเอย

คนเก่งหาคำถูกหมดใช่ไหม ตรวจสอบจากเฉลย ดังนี้

กบ ปรบมือ ลบ ตะขบ ทัพพี ตะพาบ แมลงสาบ ไทรศัพท

เขียนคำที่มี บ สะกดให้สอดคล้องกับภาพแล้วระบายสีภาพด้วย

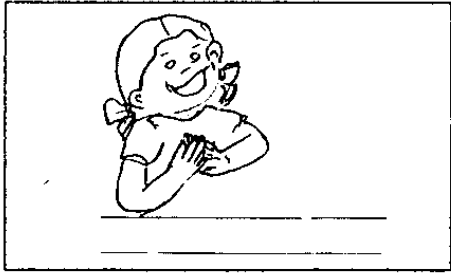
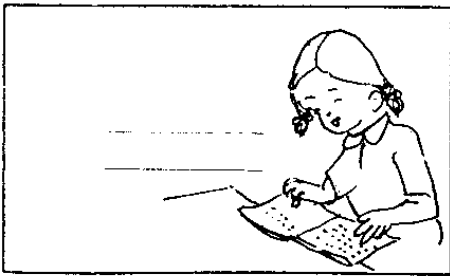
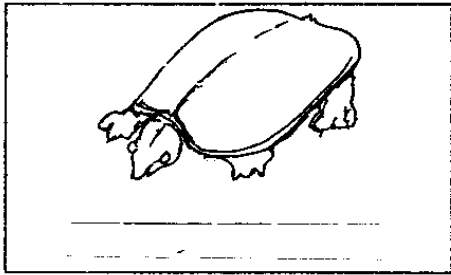
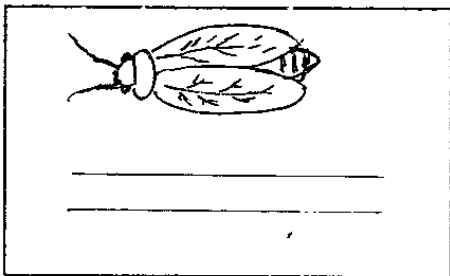
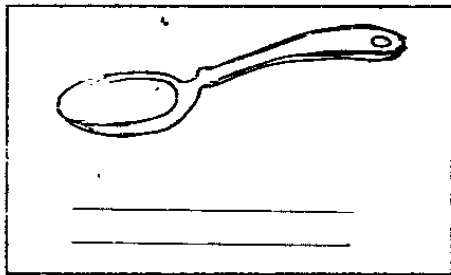
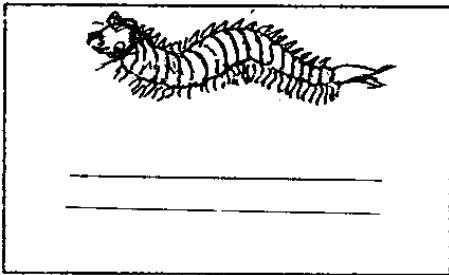
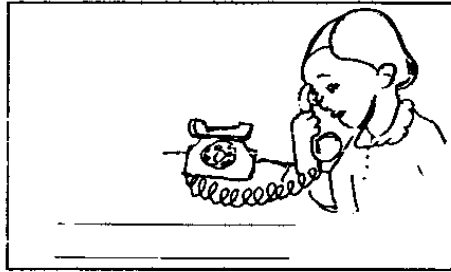
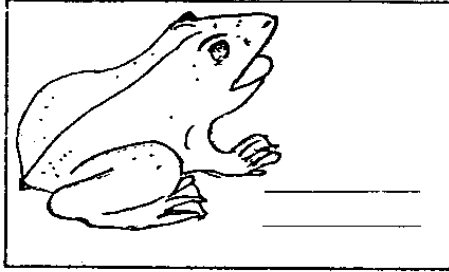

## ๑๕. ลักวาทคำพ้องรูป

ลักวาของรักไม่ให้ใคร  
 ในบึงใหญ่พืชน้ำลอยบอกหน้อยหนา  
 จะเป็นแกนใสล้อหมุนไปมา  
 หมายถึงกาลเวลาอ่านอย่างไร  
 สระไทยอ่านอย่างไรบอกให้ด้วย  
 แล้วจะช่วยให้ปลาวายที่ไหน  
 จันเห็นววลงโคลนคืออะไร  
 นำหัวน้ำใจเพราะไปเรือใดเออย

### เฉลย

หวงแทน จอกแทน ,เพลา เพ-ลา สะ-หระ สระ โค-ลง เรือโคลง



โยงประโยคให้เหมาะสมกับภาพ แล้วอ่านประโยคทุกประโยคด้วยค่ะ



ะ ำ ก ค ฅ ฌ ง จ  
โ ะ โ าะ ะ ๑ ุ้ ๓ ๓  
โ ๒ ๓ ๓-๒ ๓- ๓-๒๓ ๓๑  
๑๓๓

ปลาวายน้ำในสระ



โคลงโคลนในท้องนา

สระไทยมี 21รูป 32เสียง

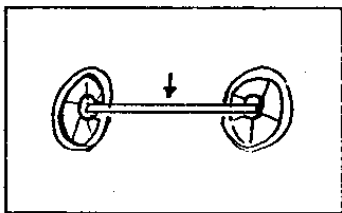

ดวงอาทิตย์ขึ้นเพลาค้า

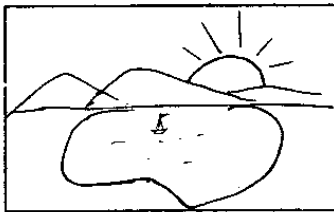

เพลาค้าเป็นแกนล้อรถ

เรือโคลงเพราะมีคลื่น

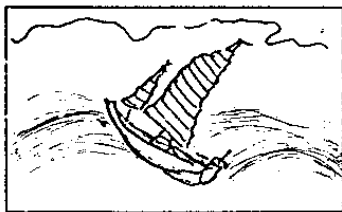

น้องหวงแหนตุ๊กตา

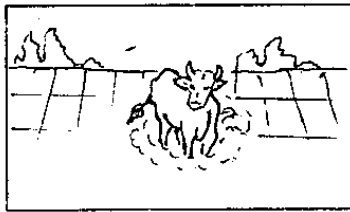

จอกแหนเป็นพืชชนิดหนึ่ง

## ๑๖. สักวาหาคำพ้องเสียง

สักวาคำหนึ่งหมายถึงงาน  
 อีกคำขาน หมายถึง ซึ่งเวลา  
 ภาชนะใส่ดอกไม้สวยงามักหนา  
 คนชั่วช้าคือคำว่าอะไร  
 เป็นคำพูดได้ใจความที่สำคัญ  
 นำขัดกันด้วยเส้นตอกเป็นของใช้  
 ทำพิธีทางศาสนาที่ไหนได้  
 แล้วคำไหนหมายถึงเจริญอายุ

### เฉลย

การ กาล พาน พาล สาร สาน วัด วัฒนา



เลือกภาครื่องหมาย คำในวงเล็บให้สอดคล้องกับประโยค

1. พ่อเตรียม (การ กาล กานต์) จะไปสวน
2. ใน (การ กาล กานต์) เวลานี้เป็นโอกาสดีมาก
3. ชวนำดอกไม้ใส่ (พาน พาล ภาร) ให้แม่หน่อย
4. ถ้าคบคน (พาน พาล ภาร) เราอาจทำชั่วตามเขาได้
5. คุณบ้า (สาน สาร ศาล) ชะลอม
6. คุณยายชวนฉันไปทำบุญที่ (วัด วัฒนธรรม วัด)
7. (วัฒนธรรม วัด วัด) หมายถึงความเจริญรุ่งเรือง
8. ปีเสือหมายถึง (ปีชาน ปีชาล ปีหาร)

## ๑๗. สักวาหาคำที่มีตัวการ์นต์

สักวาไปรดหาคำ ค.การ์นต์  
 ช่วยบอกฉัน ณ. การ์นต์ มีคำไหน  
 ต. การ์นต์ มีคำใดค้นหาไว  
 แล้วช่วยไข ค้นหา น.การ์นต์  
 มีคำใดใส่การ์นต์ที่ ย.ยักษ์  
 ถ้ารู้จัก ร.การ์นต์ จงบอกฉัน  
 ว. การ์นต์ มีไหมบอกมาพลัน  
 ห. การ์นต์ มีคำใดให้บอกเอ๋ย

### เฉลย

ค. การ์นต์ เช่น สดางค์ ไตรรงค์ องค์ สวรรค์ ประสงค์  
 ณ. การ์นต์ เช่น เหตุการณ์ สหกรณ์ อาภรณ์ นิเวศน์  
 ต. การ์นต์ เช่น รถยนต์ สงกรานต์ น้ำมันต์ ประยุกต์  
 น. การ์นต์ เช่น เทคนิ นัยน์ตา ประโยชน์ รัตน์ นิเวศน์  
 ย. การ์นต์ เช่น อาจารย์ มนุษย์ ชื่อสัตย์ ขาพิศย์ ทรัพย์ แพทย์ กษัตริย์ เจตีย์  
 ร. การ์นต์ เช่น จันทร์ ศุกร์ เสาร์ ราษฏร์  
 ว. การ์นต์ เช่น สัตว์ ไขว้ บัณเฑาะว์  
 ห. การ์นต์ เช่น อุตสาหกรรม สปีดาร์

จงเขียนคำให้สอดคล้องกับภาพ

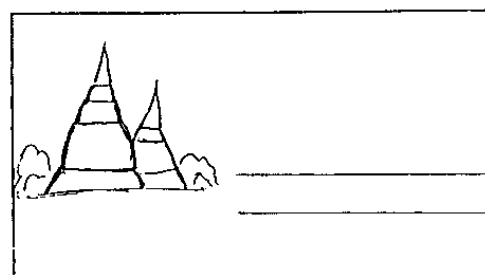
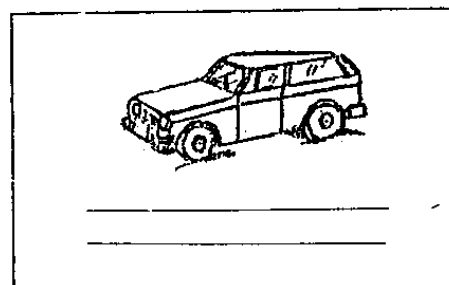
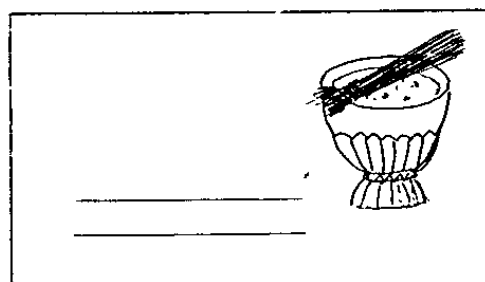
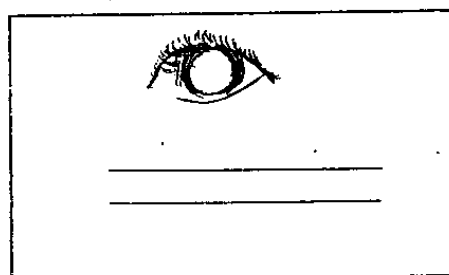
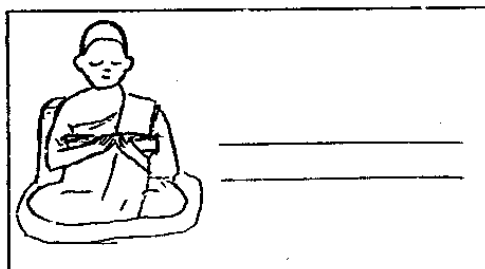
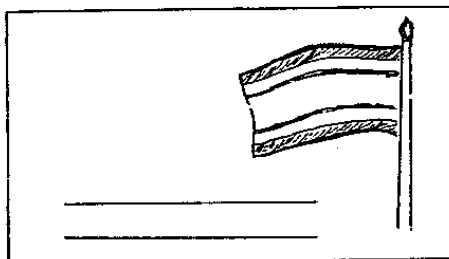
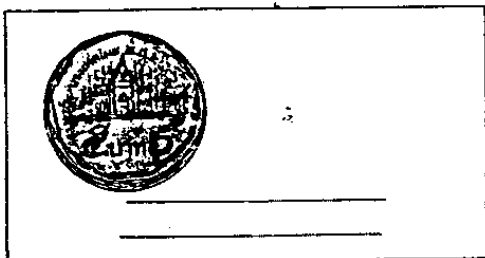



## ๑๘. สักวาคำที่มีตัวการ์นต์

๑. สักวา ข.การ์นต์ บอกฉันหน่อย  
 แล้วก็ค่อยหาคำ จู.การ์นต์  
 ๒. การ์นต์ รีบหามาบอกฉัน  
 รีบค้นพจนานุกรม ท.การ์นต์ มาบอกที่  
 ๓. การ์นต์ คิดได้ให้บอกด้วย  
 และช่วยหา พ.การ์นต์ อีกเร็วรี  
 ๔. ลิงการ์นต์ บอกอีกที่  
 หามาซี ๕.การ์นต์ บอกฉันเออ

### เฉลย

๑. ได้แก่ กุญแจ วิโมกข์ ต้นไม้มงคล  
 ๒. ได้แก่ ประดิษฐ์  
 ๓. ได้แก่ โบสถ์ หัตถ์  
 ๔. ได้แก่ โทรศัพท  
 ๕. ได้แก่ ชันท์ สัมพันธ์ ประพันธ์ กุณภาพันท์  
 ๖. ได้แก่ หนังสือพิมพ์  
 ๗. ได้แก่ รถเมล์  
 ๘. ได้แก่ ประจักษ์ อัญรักษ์ กุญแจ เทพารักษ์ วิพากษ์

จงเขียนคำให้สอดคล้องกับภาพ

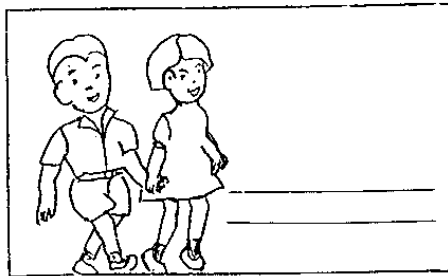
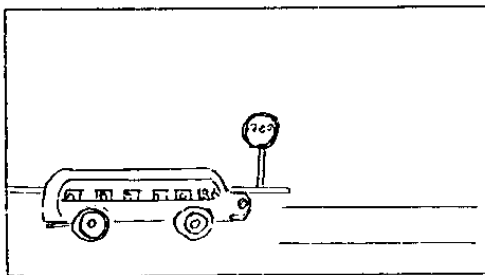
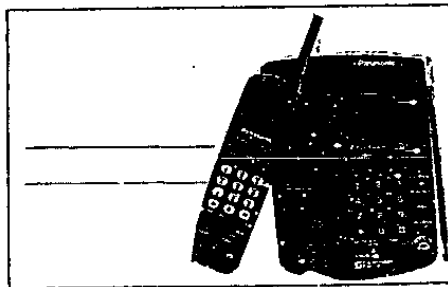
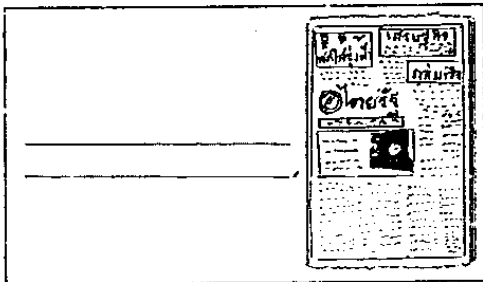
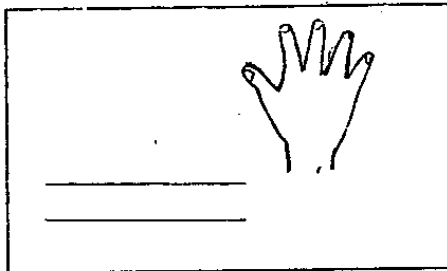
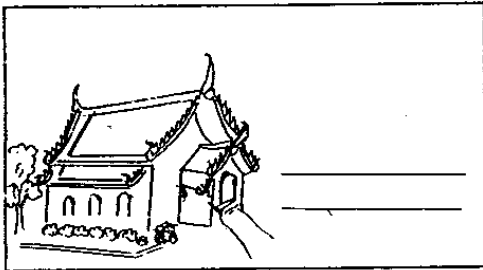
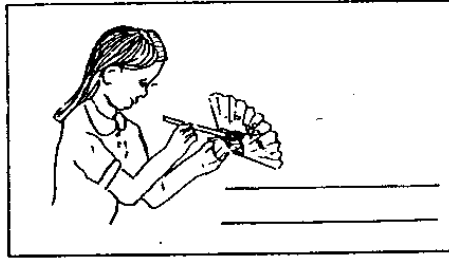
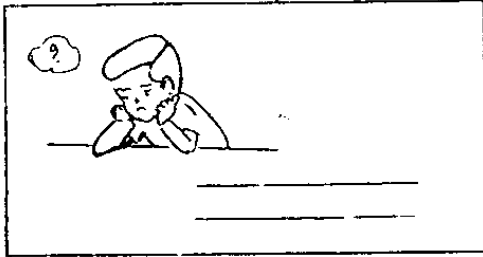

## ๑๙. สักวาหาคำที่มีตัวการ์นต์

สักวาเป็นชื่อวันการ์นต์กำกับ  
 คุณค่านับมากมายมหาศาล  
 มีชีวิตเคลื่อนที่ไป เดิน วิ่ง คลาน  
 ทุกคนอ่านเรื่องราวชาวบ้านเมือง  
 ยานเคลื่อนที่มีล้อสำหรับเลื่อน  
 ไม่แซ่เขื่อนแลกชื่อของไม่ชุนเคื่อง  
 แลนร้อนใจได้ยินข่าวเศร้าทุกเรื่อง  
 ท่านปราชญ์เปรีื่องรักษาไข้ให้บอกเอย

### เฉลย

- |                                  |                 |
|----------------------------------|-----------------|
| 1. วันอาทิตย์ วันจันทร์ วันศุกร์ | 2. ประโยชน์     |
| 3. สัตว์                         | 4. หนังสือพิมพ์ |
| 5. รถยนต์                        | 6. ทุกข์        |
| 7. สดางค์                        | 8. แพทย์        |

## ๒๐. สักวาหาคำ “บร”

สักวาบรหนึ่งหมายถึงนอน  
 ทุเลาผ่อนคลายลงตรง บรสอง  
 ทำเป็นเพลงบรสามดังกึกก้อง  
 บรสี่ต้อง ชิดเส้นแน่นตรงไป  
 บรที่ห้า ทำสิ่งใดก็สำเร็จ  
 ฐสี่กเข็ด ความวอดวาย บรหกไซ้  
 บรที่เจ็ด ใส่ภาชนะให้เต็มไว  
 บรแปด ให้ระวังทำคำใดเอย

### เฉลย

- |          |          |          |
|----------|----------|----------|
| 1. บรทม  | 2. บรเทา | 3. บรแดง |
| 4. บรทัด | 5. บรตุ  | 6. บรลัย |
| 7. บรรุ  | 8. บรจง  |          |